



LOGEX



FL Serie: Consolle a leggjo porta singola

La gamma FL di consolle a leggjo in acciaio inossidabile è stata realizzata conformemente alle più recenti normative internazionali, con concezioni costruttive di solidità, protezione e pulizia assolutamente innovative. Disponibile nella configurazione porta singola fino a L1000mm. Il grado di protezione IP66, il retro asportabile e sostituibile con una porta e la finitura scotch-brite caratterizzano la gamma FL come soluzione ideale per applicazioni in ambienti aggressivi tipici dell'industria alimentare, chimica, farmaceutica o per applicazioni in ambienti esterni. **Su richiesta è possibile fornire i leggji modificati secondo le esigenze del cliente.**





GRADO DI PROTEZIONE E NORME DI RIFERIMENTO

IP66 IK10

89/392/EEC

EN 62208 : 2011

EN 60529/09.200 - EN 50102/05.96

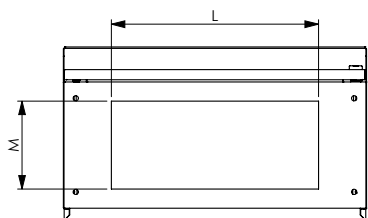

Vista dal basso

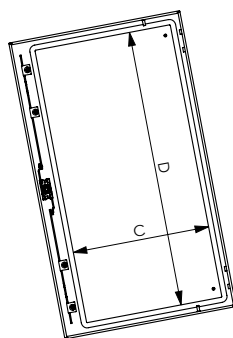

Vista Interna Piano inclinato

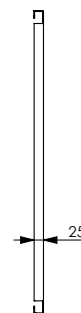

Vista laterale piastra di cablaggio

Cremonese a 2 punti

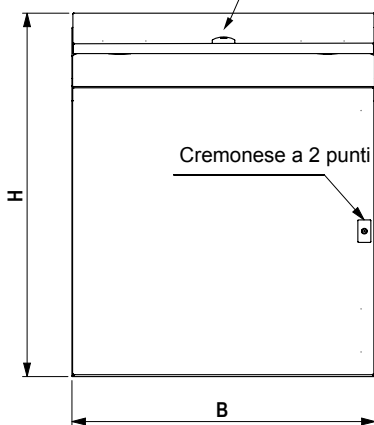

Vista frontale

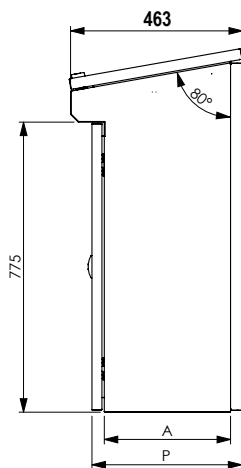

Vista laterale

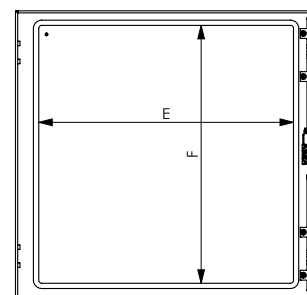

Vista interno porta

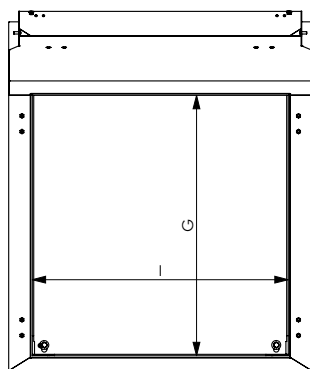

Vista frontale senza porta

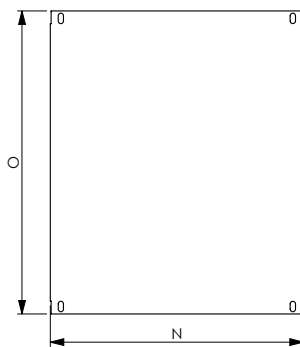

Piastra di cablaggio

TABELLA DIMENSIONALE

CODICE	Dimensioni			Peso	Vol.	Utile foratura porta		Larghezza utile foratura fianco	Utile entrata cavi fondo armadio			Utile foratura piano inclinato		Utile bocca armadio		Piastra interna	
	B	H	P			E	F		A	L	M	D	C	I	G	N	O
FL609140	600	971	400	60,0	0,233	480	689	337	353	235	540	365	484	696	476	810	
FL809140	800	971	400	70,0	0,311	680	689	337	553	235	740	365	684	696	676	810	
FL1009140	1000	971	400	85,0	0,388	880	689	337	753	235	940	365	884	696	876	810	



FL Serie: Consolle a leggio porta doppia

La gamma FL di consolle a leggio in acciaio inossidabile è stata realizzata conformemente alle più recenti normative internazionali, con concezioni costruttive di solidità, protezione e pulizia assolutamente innovative. Disponibile nella configurazione porta doppia da larghezza 1200mm a 2000mm. Il grado di protezione IP55, il retro asportabile e sostituibile con porta e la finitura scotch-brite caratterizzano la gamma FL come soluzione ideale per applicazioni in ambienti aggressivi tipici dell'industria alimentare, chimica, farmaceutica o per applicazioni in ambienti esterni. **Su richiesta è possibile fornire i leggi modificati secondo le esigenze del cliente.**





GRADO DI PROTEZIONE E NORME DI RIFERIMENTO

IP55 IK10

89/392/EEC

EN 62208 : 2011

EN 60529/09.200 - EN 50102/05.96

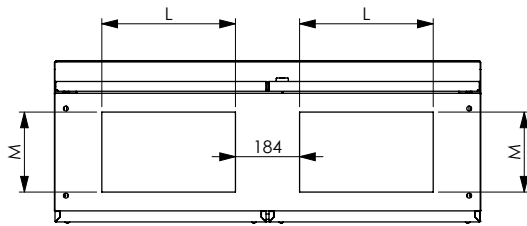

Vista dal basso

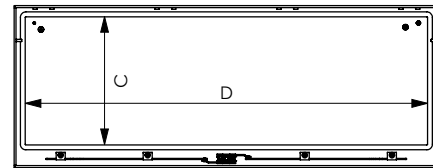

Piano inclinato

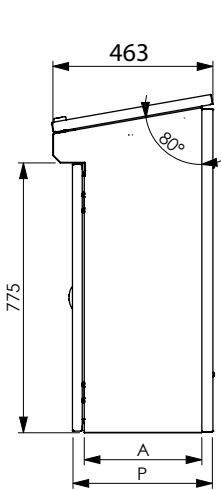

Vista laterale

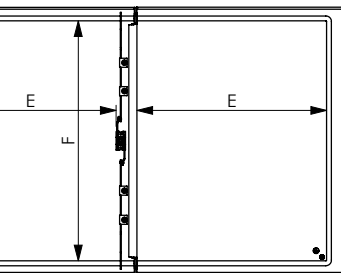
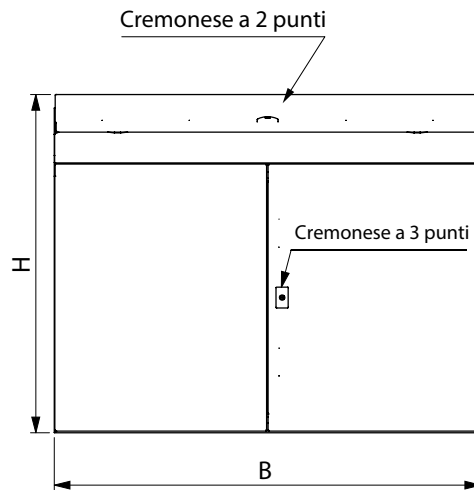

Vista interno porte

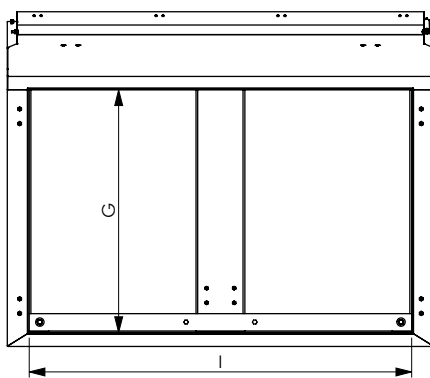

Vista frontale senza porte

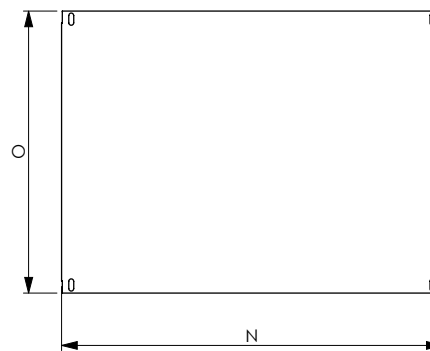

Piastra di cablaggio

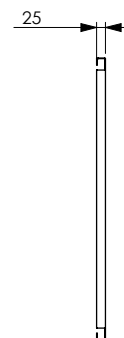

Vista laterale piastra di cablaggio

TABELLA DIMENSIONALE

CODICE	Dimensioni			Peso Kg	Vol. m ³	Utile foratura porta Dx e Sx		Larghezza utile foratura fianco A	Utile entrata cavi fondo armadio Dx e Sx		Utile foratura piano inclinato		Utile bocca armadio		Piastra interna	
	B	H	P			E	F		L	M	D	C	I	G	N	O
FL1209140	1200	971	400	105,0	0,466	492	689	337	384	235	1140	365	1098	696	1093	810
FL1609140	1600	971	400	130,0	0,621	692	689	337	584	235	1540	365	1498	696	1493	810
FL2009140	2000	971	400	160,0	0,777	892	689	337	784	235	1940	365	1898	696	1893	810



FLS Serie: Consolle a leggio con sinottico

La gamma FLS di consolle a leggio con sinottico in acciaio inossidabile è stata realizzata conformemente alle più recenti normative internazionali, con concezioni costruttive di solidità, protezione e pulizia assolutamente innovative. Il grado di protezione IP55, il retro provvisto di porta e la finitura scotch-brite caratterizzano la gamma FLS come soluzione ideale per applicazioni in ambienti aggressivi tipici dell'industria alimentare, chimica, farmaceutica o per applicazioni in ambienti esterni. **Su richiesta è possibile fornire i leggi modificati secondo le esigenze del cliente.**



TABELLA DIMENSIONALE

CODICE	Dimensioni			Peso	Vol.
	B	H	P	Kg	m ³
FLS8013085	800	1300	500	120,0	0,520
FLS10013085	1000	1300	500	140,0	0,650
FLS12013085	1200	1300	500	155,0	0,780
FLS16013085	1600	1300	500	180,0	1,040
FLS20013085	2000	1300	500	220,0	1,300
FLS8015095	800	1500	600	135,0	0,720
FLS10015095	1000	1500	600	170,0	0,900
FLS12015095	1200	1500	600	190,0	1,080
FLS16015095	1600	1500	600	240,0	1,440
FLS20015095	2000	1500	600	300,0	1,800



GRADO DI PROTEZIONE E NORME DI RIFERIMENTO

IP55 IK10

89/392/EEC

EN 62208 : 2011

EN 60529/09.200 - EN 50102/05.96

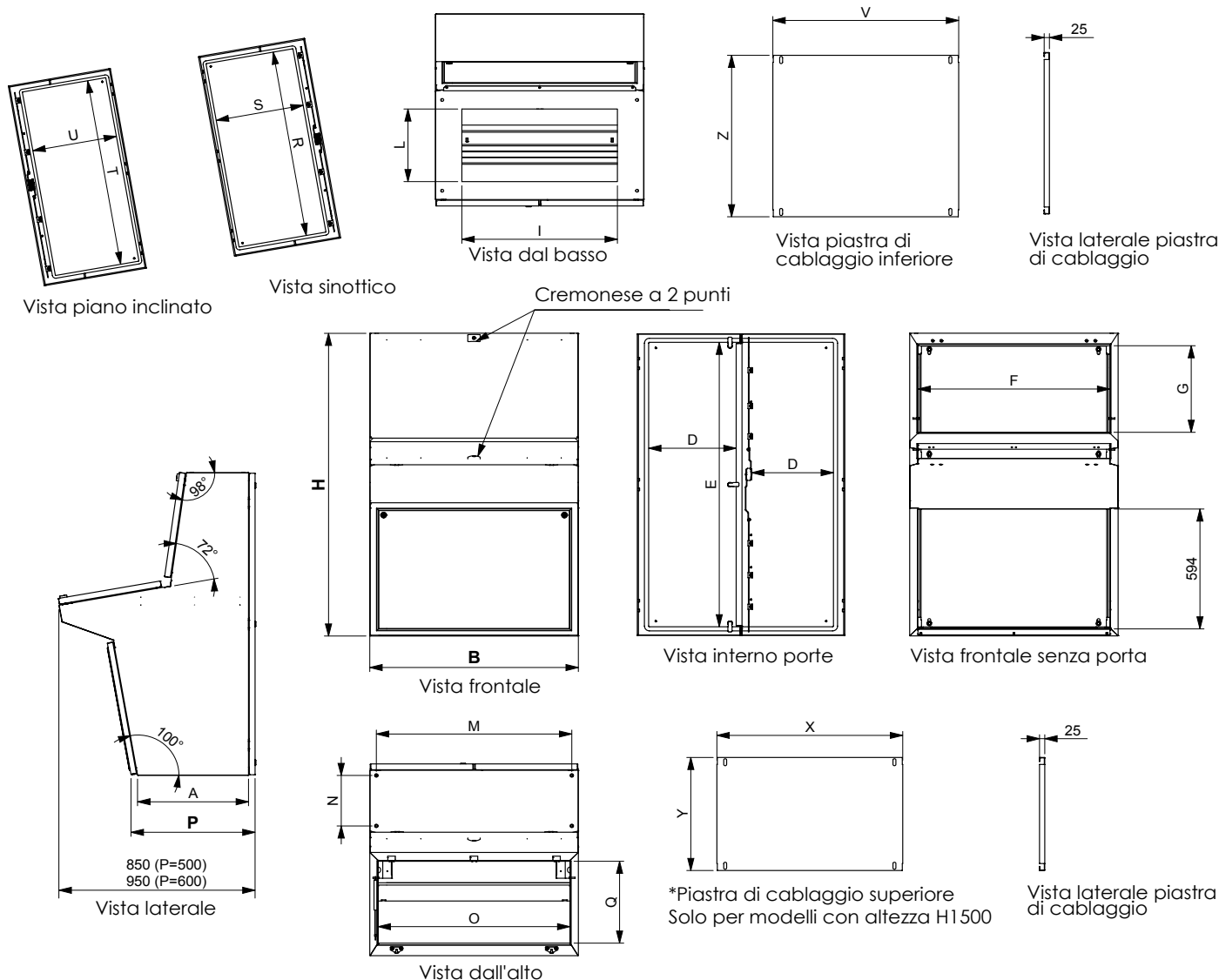

Logex
Console

TABELLA DIMENSIONALE

CODICE	Utile foratura porta		Largh. utile foratura fianco	Utile entrata cavi fondo armadio		Utile foratura piano inclinato		Utile foratura sinottico		Utile bocca leggno sinottico		Utile bocca leggno piano inclinato		Interassi golfari		Piastra interna inferiore		Piastra interna superiore	
	D	E		I	L	T	U	R	S	F	G	O	Q	M	N	V	Z	X	Y
FLS8013085	280	1210	437	553	260	720	380	720	220	729	239	729	393	747	200	700	800	-	-
FLS10013085	380	1210	437	753	260	920	380	920	220	929	239	929	393	947	200	900	800	-	-
FLS12013085	480	1210	437	400*2	260	1120	380	1120	220	1129	239	1129	393	1047	200	1100	800	-	-
FLS16013085	680	1210	437	600*2	260	1520	380	1520	220	1529	239	1529	393	1447	200	1500	800	-	-
FLS20013085	880	1210	437	800*2	260	1920	380	1920	220	1929	239	1929	393	1847	200	1900	800	-	-
FLS8015095	280	1410	537	553	360	720	410	720	420	729	435	729	415	747	250	700	800	700	560
FLS10015095	380	1410	537	753	360	920	410	920	420	929	435	929	415	947	250	900	800	900	560
FLS12015095	480	1410	537	400*2	360	1120	410	1120	420	1129	435	1129	415	1047	250	1100	800	1100	560
FLS16015095	680	1410	537	600*2	360	1520	410	1520	420	1529	435	1529	415	1447	250	1500	800	1500	560
FLS20015095	880	1410	537	800*2	360	1920	410	1920	420	1929	435	1929	415	1847	250	1900	800	1900	560



FGL: Flangia ingresso cavi a ghigliottina

In alternativa alle flange passacavi standard, esiste la flangia a ghigliottina, realizzata in due parti con guarnizione di tenuta, che facilita l'ingresso dei cavi. L'utilizzo è consigliato in abbinamento allo zoccolo di sanitizzazione. Realizzazione AISI 304L. Versione in AISI 316L con lettera L finale aggiunta.

TABELLA DIMENSIONALE

CODICE	Descrizioni	Dimensioni	
		B	P
FLG6040C	Flangia a ghigliottina serie FC	390	250
FLG8040C	Flangia a ghigliottina serie FC	590	250
FLG10040C	Flangia a ghigliottina serie FC	790	250
FLG12040C*	Flangia a ghigliottina serie FC	435	250
FLG16040C*	Flangia a ghigliottina serie FC	635	250
FLG20040C*	Flangia a ghigliottina serie FC	835	250
FLG6050C	Flangia a ghigliottina serie FC	390	350
FLG6060C	Flangia a ghigliottina serie FC	390	450
FLG8050C	Flangia a ghigliottina serie FC	590	350
FLG8060C	Flangia a ghigliottina serie FC	590	450
FLG10050C	Flangia a ghigliottina serie FC	790	350
FLG10060C	Flangia a ghigliottina serie FC	790	450
FLG12050C*	Flangia a ghigliottina serie FC	435	350
FLG12060C*	Flangia a ghigliottina serie FC	435	450
FLG16050C*	Flangia a ghigliottina serie FC	635	350
FLG16060C*	Flangia a ghigliottina serie FC	635	450
FLG20050C*	Flangia a ghigliottina serie FC	835	350
FLG20060C*	Flangia a ghigliottina serie FC	835	450

* Da ordinare n. 2 pezzi



TS: Tasca porta schemi

Tasche interne adatte per alloggiamento documenti formato A4. Disponibili sia in acciaio sia in pvc.



Disegni tecnici

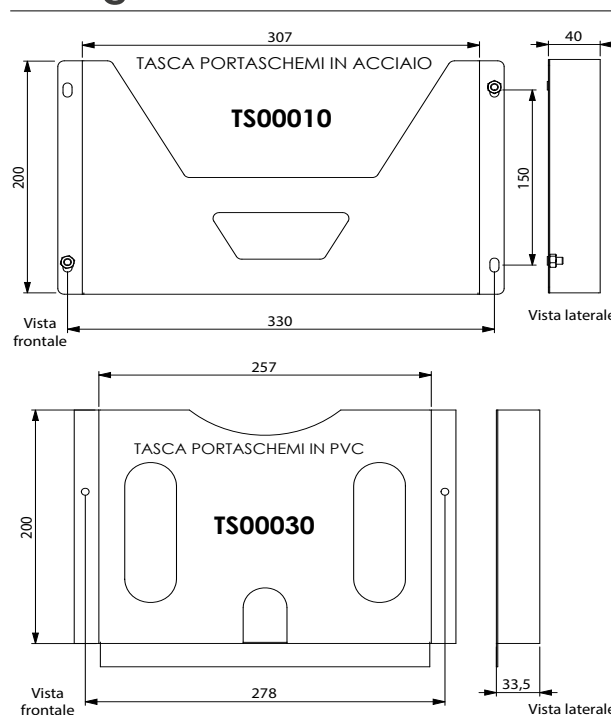



FZ: Zoccoli

Lo zoccolo in acciaio inox FZ3, costituisce una base per la collocazione delle casse a pavimento.

Le altezze possono essere due: H100 e H200mm; ispezionabile sui lati con aperture sul fondo. In ambienti molto avversi, dove è necessaria la massima protezione dagli agenti atmosferici, per le misure H100 e H200mm si può installare lo zoccolo di sanitizzazione FZ3....S con fondo chiuso; ispezionabile sui suoi lati flangiati.



TABELLA DIMENSIONALE

CODICE	Dimensioni		
	B	H	P
FZ3601040	600	100	400
FZ3801040	800	100	400
FZ3801050	800	100	500
FZ3801060	800	100	600
FZ31001040	1000	100	400
FZ31001050	1000	100	500
FZ31001060	1000	100	600
FZ31201040	1200	100	400
FZ31201050	1200	100	500
FZ31201060	1200	100	600
FZ31601040	1600	100	400
FZ31601050	1600	100	500
FZ31601060	1600	100	600
FZ32001040	2000	100	400
FZ32001050	2000	100	500
FZ32001060	2000	100	600
FZ3602040	600	200	400
FZ3802040	800	200	400
FZ3802050	800	200	500
FZ3802060	800	200	600
FZ31002040	1000	200	400
FZ31002050	1000	200	500
FZ31002060	1000	200	600
FZ31202040	1200	200	400
FZ31202050	1200	200	500
FZ31202060	1200	200	600
FZ31602040	1600	200	400
FZ31602050	1600	200	500
FZ31602060	1600	200	600
FZ32002040	2000	200	400
FZ32002050	2000	200	500
FZ32002060	2000	200	600

Disegni tecnici

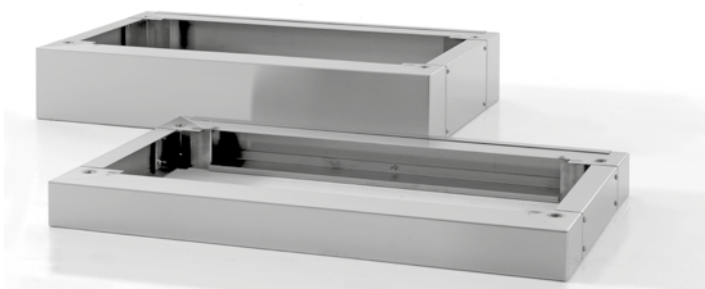
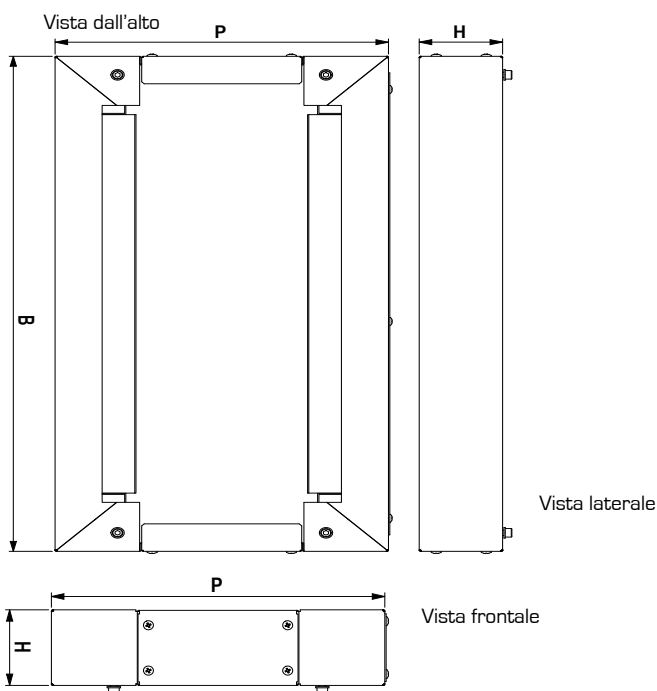

KFZP: Kit fissaggio zoccolo a pavimento

Il Kit KFZP non può essere montato quando lo zoccolo è provvisto di fondo sanitizzato FZ...S. Per questi zoccoli usare i piedini tassellabili.

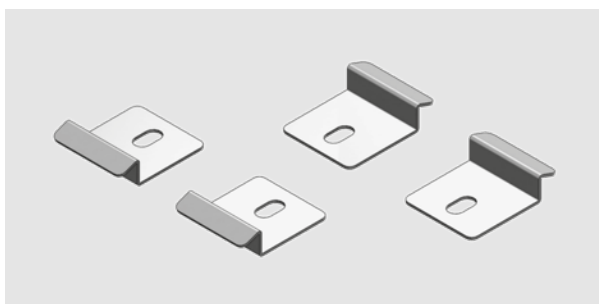

Disegni tecnici

